



TAKLIMAT
PERMOHONAN KUOTA TARIF GALAKAN (“FIT”) SUMBER
BIOGAS, BIOJISIM & HIDROKUASA KECIL
BAGI TAHUN 2022

21 JUN 2022

10.00am – 12.00pm

AGENDA



1. METODOLOGI
2. TERMA & SYARAT
3. PENDAFTARAN PROFIL SYARIKAT
4. PERMOHONAN TARIF GALAKAN (FIT)
5. PENILAIAN KEDUDUKAN PENJANA YANG LAYAK (PYL)
6. RUJUKAN



1. METODOLOGI

1. METODOLOGI

- a) **Penjana Yang Layak (“PYL”)** perlu memenuhi kriteria kelayakan untuk memohon kelulusan galakan yang diperuntukkan di bawah kaedah 3 Kaedah-Kaedah Tenaga Boleh Baharu (Kelulusan Galakan dan Kadar Tarif Galakan) 2011.
- b) PYL hendaklah mendaftarkan **profil syarikat** melalui sistem e-FiT sebelum tempoh *bid window*. Sila rujuk **Bahagian 3 - Pendaftaran Profil Syarikat**

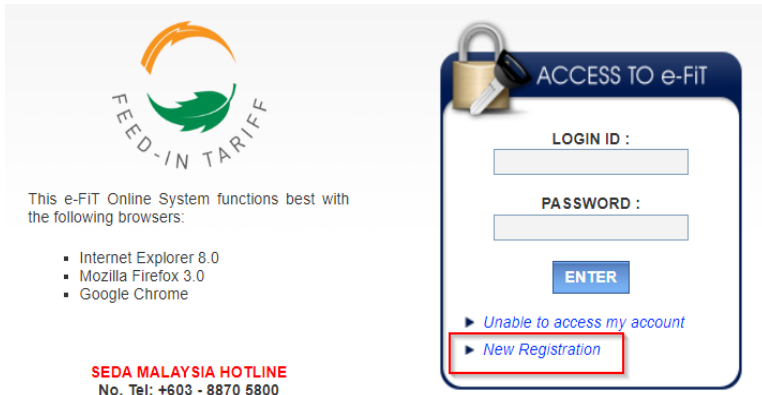

The screenshot shows the 'ACCESS TO e-FIT' login interface. It features a 'LOGIN ID' field, a 'PASSWORD' field, and an 'ENTER' button. Below the password field, there are two links: 'Unable to access my account' and 'New Registration', with the latter highlighted by a red box. The page also includes the 'FEED-IN TARIFF' logo and a list of supported browsers: Internet Explorer 8.0, Mozilla Firefox 3.0, and Google Chrome. At the bottom, the SEDA Malaysia Hotline number is provided: +603 - 8870 5800.

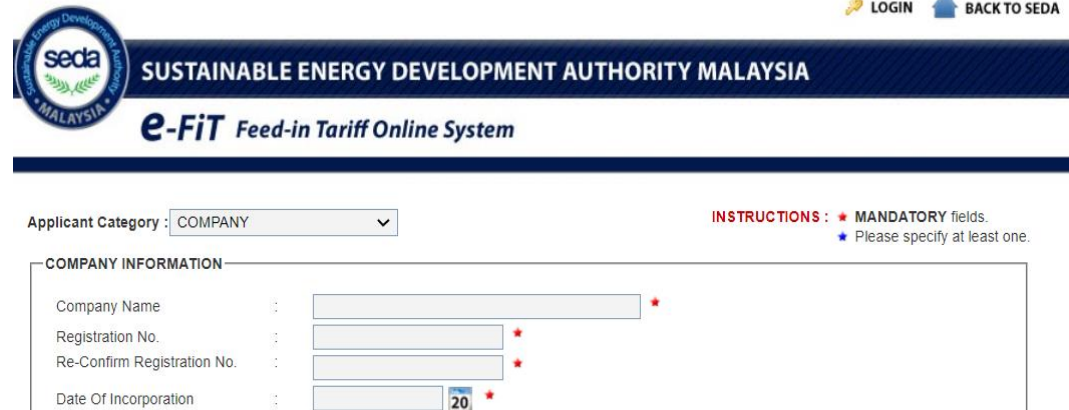

The screenshot displays the 'e-FiT Feed-in Tariff Online System' registration page. The header includes the Seda Malaysia logo and the text 'SUSTAINABLE ENERGY DEVELOPMENT AUTHORITY MALAYSIA'. The page has a dark blue header with 'e-FiT Feed-in Tariff Online System' and navigation links for 'LOGIN' and 'BACK TO SEDA'. The main content area shows the 'Applicant Category' dropdown set to 'COMPANY'. To the right, there are 'INSTRUCTIONS' regarding mandatory fields. The 'COMPANY INFORMATION' section contains several input fields: 'Company Name', 'Registration No.', 'Re-Confirm Registration No.', and 'Date Of Incorporation'. The 'Date Of Incorporation' field has a date picker set to '20'. Red asterisks indicate mandatory fields.

1. METODOLOGI

- c) **Permohonan Tarif Galakan (“FiT”)** secara **e-bidding** boleh dikemukakan dengan melengkapkan butiran dan dokumen terkini yang diperlukan secara dalam talian sepenuhnya melalui **sistem e-FiT**. Sila rujuk **Bahagian 4- Permohonan FiT**.
- d) Tempoh permohonan FiT berdasarkan **bid window** seperti berikut:

Sumber	Kuota (MW)	<i>Bid Window</i>
Hidrokuasa kecil	127 (<i>High Head</i> sahaja)	2 Ogos 2022 (10:00 pagi) - 23 Ogos 2022 (1:00 petang)
Biogas	30	9 Ogos 2022 (10:00 pagi) - 23 Ogos 2022 (1:00 petang)
Biojisim	30	23 Ogos 2022 (1:00 petang)

High Head: Pemasangan TBB yang mempunyai kapasiti terpasang sehingga dan termasuk 30 Megawatt dengan **Turus Bersih (Net Head)** lebih dari 10 meter.

1. METODOLOGI

- e) PYL hanya perlu membida **kadar tarif galakan asas (*basic FiT rate*)** sahaja.
- f) **Kadar Harga Rujukan* (*reference price*)** yang ditetapkan oleh SEDA Malaysia seperti berikut:

Sumber	Kadar <i>reference price</i> (RM/kWj)*
Hidrokuasa kecil	0.2414 (<i>High Head</i> sahaja)
Biogas	0.2467
Biojisim	0.2810

*Kadar Harga Rujukan akan digunakan sebagai penanda aras bagi penilaian permohonan yang dikemukakan. Kelulusan akhir permohonan FiT akan dimuktamadkan dalam Mesyuarat Anggota Pihak Berkuasa Pembangunan Tenaga Lestari.

1. METODOLOGI

g) PYL boleh memohon **kadar tarif galakan bonus** dengan mengemukakan dokumen yang diperlukan. Namun, kadar tarif galakan bonus ini tidak akan dinilai dalam proses e-bidding.



Hidrokuasa kecil

Tiada kadar tarif galakan bonus



Biogas

- G01** Kecekapan enjin gas >40% (**+RM0.0199/kWj**)
- G02** Enjin gas dibuat/dipasang tempatan (**+RM0.050/kWj**)
- G03** Sumber tapak pelupusan, gas kumbahan atau sisa pertanian (**+RM0.0786/kWj**)



Biojisim

- M01** Penggunaan teknologi pengegasan (**+RM0.0199/kWj**)
- M02** Kecekapan sistem penjanaan berdasarkan stim >20% (**+RM0.0100/kWj**)
- M03** Penggunaan dandang atau alat pengegas yang dibuat atau dipasang secara tempatan (**+RM0.050/kWj**)
- M04** Penggunaan sisa pepejal sebagai bahan bakar (**+RM0.000/kWj**)

1. METODOLOGI

- h) Pembida hendaklah membayar **fi pemprosesan dan fi permohonan** yang diperuntukkan di Jadual 2 Kaedah-Kaedah Tenaga Boleh Baharu (Kelulusan Galakan dan Kadar Tarif Galakan) 2011 **sebelum tamat tempoh *bid window*** seperti berikut:

Jenis Fi	Kadar Fi	Nota
Fi pemprosesan	RM1,000/permohonan	Tidak dikembalikan
Fi permohonan	RM10/kW	Dikembalikan sekiranya permohonan tidak berjaya

- i) Senarai PYL yang lengkap menghantar permohonan FiT akan diumumkan di laman web SEDA Malaysia selepas tempoh *bid window* tamat dan ditutup.

1. METODOLOGI

- j) Semua dokumen sokongan dan maklumat yang dikemukakan oleh PYL di dalam sistem e-FiT akan disemak dan dinilai berhubung pematuhan **Akta Tenaga Boleh Baharu 2011 [Akta 725]** dan **undang-undang subsidiarinya, undang-undang lain yang berkaitan berserta penilaian teknikal dan kewangan.**
- k) PYL akan **disenaraikan mengikut kadar tarif galakan asas yang dibida.** Sekiranya terdapat PYL yang membida kadar tarif galakan asas yang sama, **proses pengundian (balloting)** akan dijalankan untuk menentukan senarai PYL yang berjaya. Sila rujuk **Bahagian 5 – Penilaian Kedudukan PYL.**
- l) Mendapatkan keputusan Mesyuarat Anggota Pihak Berkuasa Pembangunan Tenaga Lestari bagi senarai PYL yang berjaya. Sebarang permohonan yang didapati tidak mematuhi kehendak, syarat atau kriteria akan ditolak.

1. METODOLOGI

- m) SEDA Malaysia akan menyediakan **Perintah Tenaga Boleh Baharu (Pindaan Jadual) 2022** (sekiranya perlu) untukewartakan julat kadar tarif galakan asas yang baharu berdasarkan kadar tarif galakan asas yang diluluskan.
- n) PYL yang berjaya akan diumumkan di laman sesawang SEDA Malaysia.
- o) **Sijil Kelulusan Galakan** akan dikemukakan kepada PYL yang berjaya.

1. METODOLOGI – CARTA ALIR

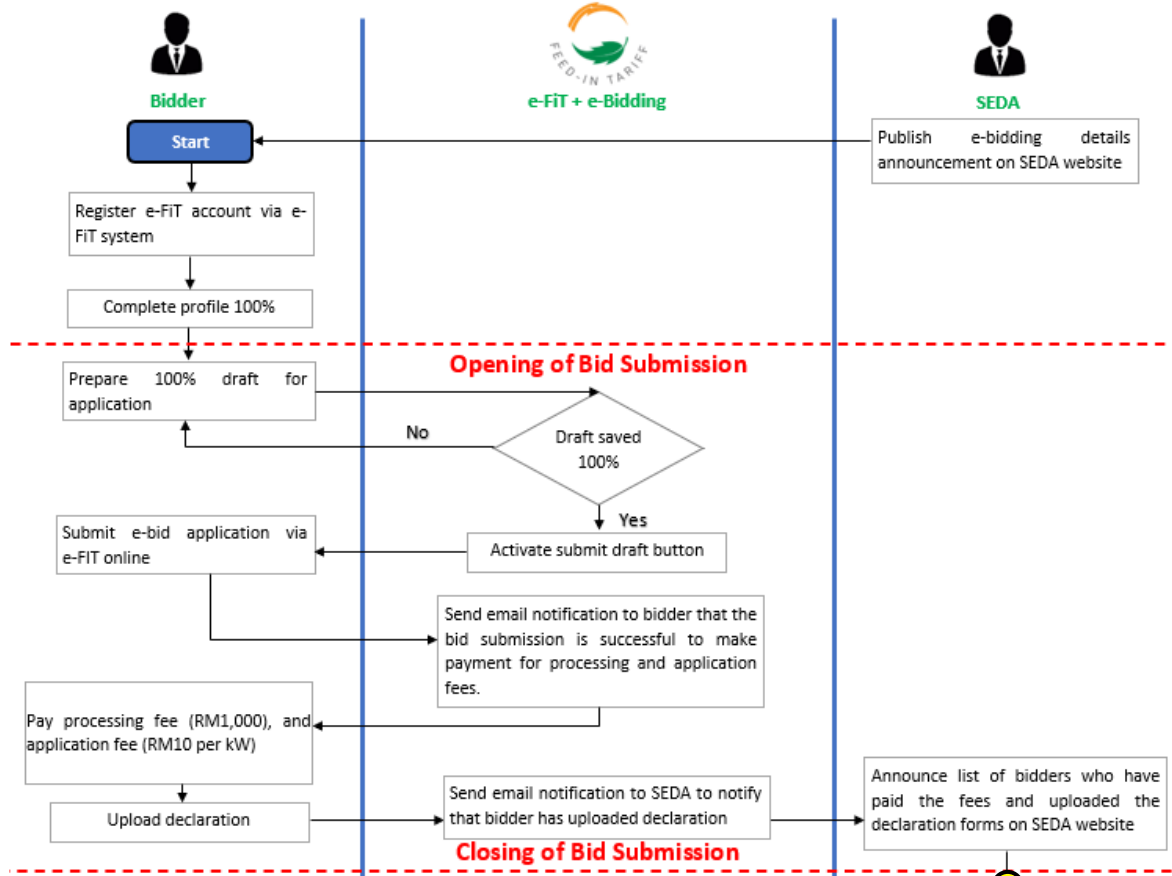

1. METODOLOGI – CARTA ALIR



Bidder



e-FIT + e-Bidding

Verification of Payment

Send email notification to Bidder to notify that payment is rejected and will be disqualified

Send email notification to bidder to notify that payment has been approved

Evaluation of Bid

List and rank bidder from lowest bid tariff to highest



SEDA

1

Verify payment details

Payment approved

No

Yes

Determine number of bidders based on proposed capacity and available quota

3

1. METODOLOGI – CARTA ALIR

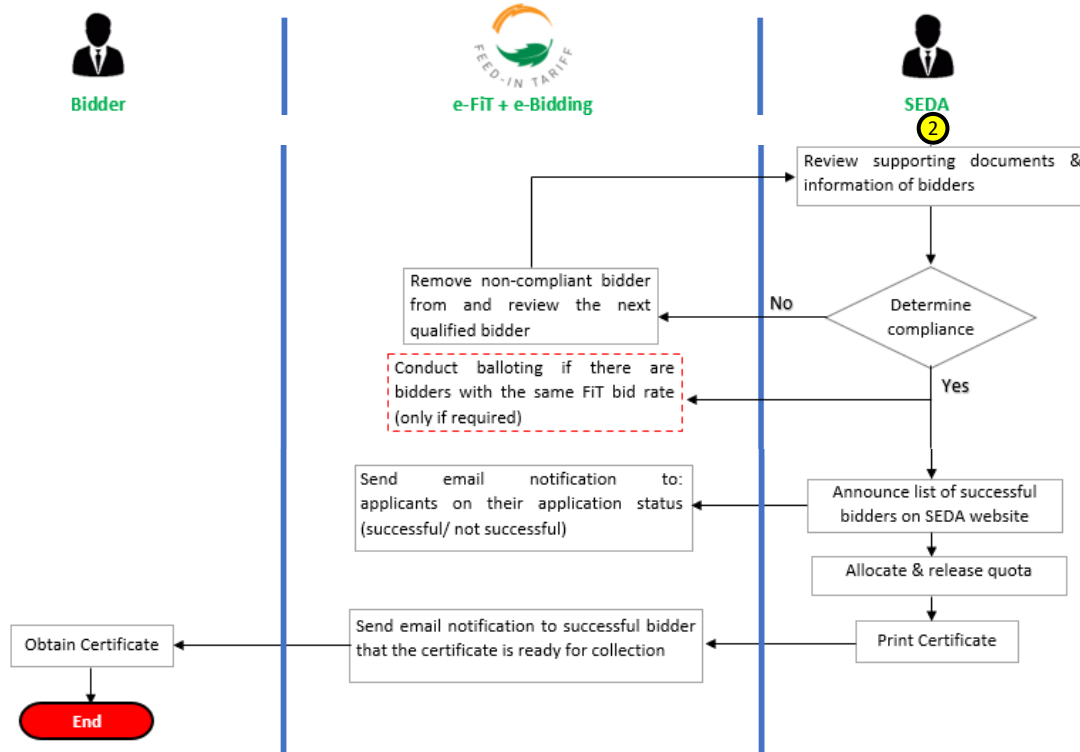

1. METODOLOGI – GARIS MASA

Task Name	Duratic	Start	Finish
Gantt Chart for e-Bidding Year 2022	185 days	Tue 14/6/22	Thu 15/12/22
Announcement & Preparation of e-bidding submission	50 days	Tue 14/6/22	Tue 2/8/22
Announce the date of FIT quota opening by e-bidding	0 days	Tue 14/6/22	Tue 14/6/22
Briefing on e-bidding	1 day	Tue 21/6/22	Tue 21/6/22
Preparation of e-bidding submission by Bidders	49 days	Tue 14/6/22	Mon 1/8/22
Small Hydropower e-bidding submission	23 days	Tue 2/8/22	Wed 24/8/22
Opening/Closing of Small Hydropower e-bidding submission	22 days	Tue 2/8/22	Tue 23/8/22
Announce the list of Bidders who have successfully submitted bid application together with fee payments and declaration form	1 day	Wed 24/8/22	Wed 24/8/22
Biogas and Biomass e-bidding submission	16 days	Tue 9/8/22	Wed 24/8/22
Opening/Closing of Biogas and Biomass e-bidding submission	15 days	Tue 9/8/22	Tue 23/8/22
Announce the list of Bidders who have successfully submitted bid application together with fee payments and declaration form	1 day	Wed 24/8/22	Wed 24/8/22
Evaluation process	37 days	Thu 25/8/22	Fri 30/9/22
Evaluation of application	37 days	Thu 25/8/22	Fri 30/9/22
Approval process	60 days	Mon 3/10/22	Thu 1/12/22
Prepare a proposal paper to SEDA's Authority and KeTSA including the RE (Amend of Schedule) 2022 (if necessary) to gazette the FIT rate	60 days	Mon 3/10/22	Thu 1/12/22
Announcement of the list of successful Bidders	14 days	Fri 2/12/22	Thu 15/12/22
Notify the successful Bidders by email	1 day	Fri 2/12/22	Fri 2/12/22
Quota allocation to successful Bidders	10 days	Mon 5/12/22	Wed 14/12/22
Issue the Feed-in Approval (FiA) certificate to successful Bidders	1 day	Thu 15/12/22	Thu 15/12/22

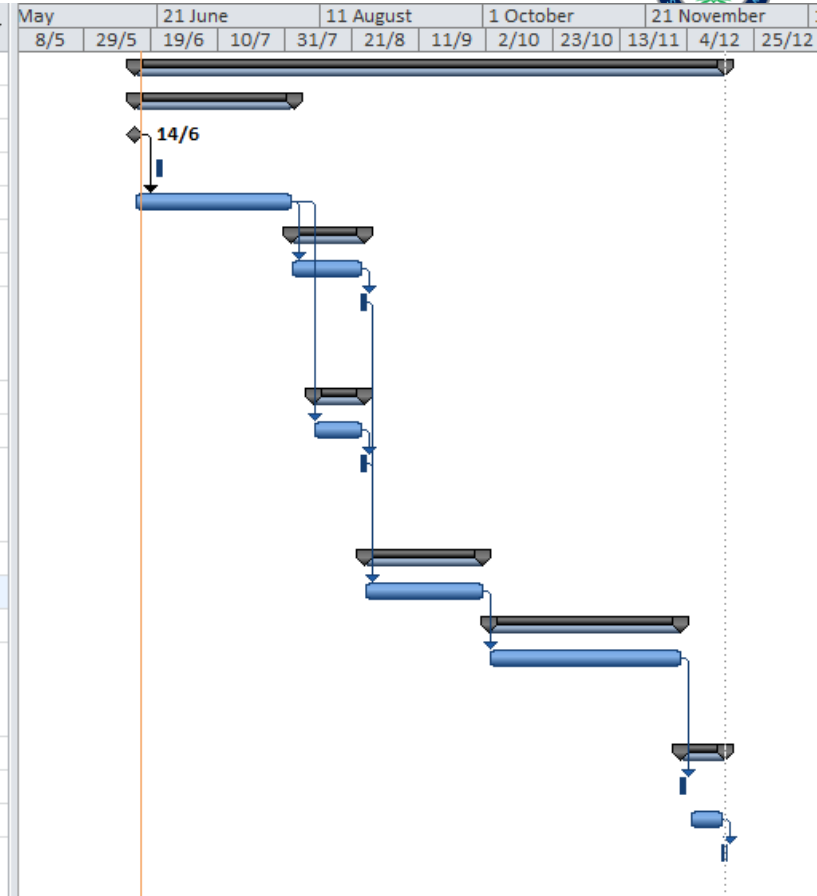



2. TERMA & SYARAT

2. TERMA & SYARAT

- a) Permohonan FiT hanya untuk pemasangan TBB di **Semenanjung Malaysia** sahaja.
- b) **Had kapasiti terpasang** bagi setiap permohonan:

Sumber	Had kapasiti terpasang setiap permohonan
Hidrokuasa kecil	10 MW
Biogas	5 MW
Biojisim	10 MW

- c) PYL hendaklah mengemukakan **surat kelulusan dan laporan kajian sistem kuasa (“PSS”) yang sah dan terkini (tidak melebihi tempoh 1 tahun dari tempoh *bid window*)** daripada Pemegang Lesen Pengagihan (*Distribution Licensee*) dengan menyatakan kapasiti eksport bagi pemasangan TBB yang dicadangkan.

2. TERMA & SYARAT

d) Bayaran **fi pemprosesan** dan **fi permohonan** hendaklah diselesaikan sebelum tamat tempoh *bid window*:

- ✓ Nama Akaun : **“Sustainable Energy Development Authority Malaysia”**
- ✓ Nama Bank : **CIMB Bank Berhad**
- ✓ No. Akaun : **8600308067**

Jenis Fi	Kadar Fi	Nota
Fi pemprosesan	RM1,000/permohonan	Tidak dikembalikan
Fi permohonan	RM10/kW	Dikembalikan sekiranya permohonan tidak berjaya

e) PYL yang gagal membuat bayaran penuh atau membuat bayaran lewat akan menyebabkan permohonan FiT tersebut ditolak.

2. TERMA & SYARAT

- f) PYL yang berjaya hendaklah menyiapkan projek dan mencapai tarikh permulaan tarif galakan (*FiTCD*) mengikut **tempoh yang telah ditetapkan** seperti jadual berikut:

Sumber TBB	Tempoh mencapai tarikh permulaan tarif galakan (FiTCD)	Tempoh Perjanjian Pembelian Kuasa Tenaga Boleh Baharu (REPPA)
Hidrokuasa kecil	5 tahun	21 tahun
Biogas	3 tahun	21 tahun
Biojisim	3 tahun	21 tahun

- g) PYL yang memohon sumber biojisim hendaklah memilih kategori seperti berikut:

- BIOMASS – sisa pertanian.
- BIOMASS (SOLID WASTE) - sisa pepejal kecuali aktiviti pertanian

2. TERMA & SYARAT

h) **Syarat Khas** yang akan dikenakan:

- i. PYL perlu mempunyai **modal berbayar (*paid-up capital*) minimum RM50,000 semasa permohonan FiT** dan perlu meningkatkannya seperti jadual di bawah dalam **tempoh enam (6) bulan** selepas Sijil Kelulusan Galakan dikeluarkan:

Sumber	Modal berbayar semasa permohonan FiT (minimum)	Modal berbayar selepas 6 bulan sekiranya permohonan FiT berjaya (minimum)
Hidrokuasa kecil	RM50,000	RM1,000,000
Biogas	RM50,000	RM500,000
Biojisim	RM50,000	RM1,000,000

2. TERMA & SYARAT

- ii. PYL yang berjaya hendaklah mengemukakan **bukti kewangan bagi penyediaan modal untuk membiayai projek sekurang-kurangnya 20% daripada jumlah anggaran kos pembangunan projek** (termasuk kos pembiayaan semasa pembinaan) dalam tempoh **enam (6) bulan** daripada tarikh Sijil Kelulusan Galakan dikeluarkan. Bukti boleh termasuk, tetapi tidak terhad kepada: (i) penyata bank (disahkan oleh bank) atau surat rujukan bank yang membuktikan deposit tunai, (ii) kemudahan kredit modal kerja seperti overdraf dan/ atau kemudahan kredit pusingan (*revolving*) atau surat tawaran bank untuk kemudahan kredit dengan had tersedia bersamaan dengan jumlah yang diperlukan; (iii) jaminan bank dan/atau surat kredit siap sedia daripada bank Malaysia; ATAU (iv) aset tetap dan/atau tanah *unencumbered* yang disertakan dengan laporan penilaian yang mungkin dicagarkan kepada bank.

- iii. PYL yang berjaya **tidak boleh melakukan sebarang perubahan pemegang saham syarikat bermula dari tarikh Sijil Kelulusan Galakan dikeluarkan sehingga tamat tempoh dua (2) tahun selepas tarikh pemulaan kuat kuasa tarif galakan (“FiTCD”)**.

2. TERMA & SYARAT

- i) PYL hendaklah **tidak berada di mana-mana situasi berikut:**
- i. muflis atau dalam penggulungan, urusan mereka ditadbir oleh mahkamah, telah membuat perjanjian dengan pemiutang, telah menggantung aktiviti perniagaan, menjadi subjek prosiding mengenai perkara-perkara tersebut, atau berada dalam sebarang situasi yang serupa yang timbul daripada prosedur yang serupa yang diperuntukkan oleh mana-mana undang-undang atau peraturan mana-mana pihak berkuasa atau badan kerajaan atau rasmi;
 - ii. disabitkan dengan kesalahan berkaitan kelakuan profesional mereka melalui penghakiman oleh pihak berkuasa yang kompeten;
 - iii. bersalah atas salah laku profesional yang serius yang dibuktikan dengan sebarang cara yang boleh dibenarkan oleh pihak berkuasa berkontrak;
 - iv. tidak memenuhi kewajipan berkaitan dengan pembayaran caruman keselamatan sosial atau pembayaran cukai mengikut peruntukan undang-undang yang berkaitan;
 - v. telah menjadi subjek penghakiman atas penipuan, rasuah, penglibatan dalam organisasi jenayah, atau sebarang aktiviti haram yang lain, di mana aktiviti haram tersebut memudaratkan Malaysia.

2. TERMA & SYARAT

- j) PYL tidak boleh mengemukakan permohonan di lokasi yang telah mempunyai kelulusan galakan sedia ada (terdapatnya pemasangan TBB sedia ada) **kecuali untuk meningkatkan kapasiti pemasangan tersebut** selaras dengan kaedah 8 Kaedah-Kaedah Tenaga Boleh Baharu (Kelulusan Galakan dan Kadar Tarif Galakan) 2011.

Kaedah 8(1)

- Sumber TBB yang sama
- **Tidak mempunyai meter dan kabel saling hubungan yang berasingan**

Pemegang Kelulusan Galakan: XXX Sdn. Bhd.

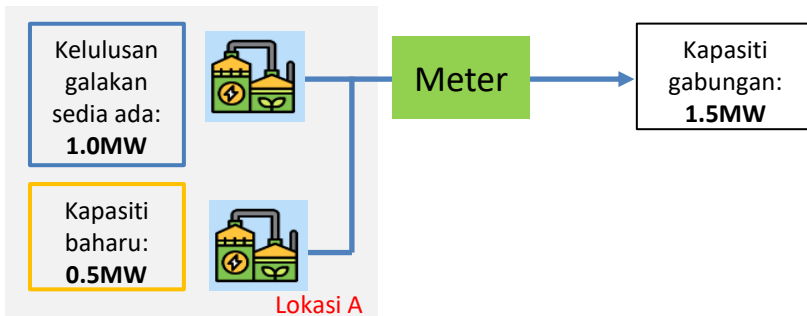

Permohonan baharu oleh XXX Sdn. Bhd.: **1.5MW**

Kaedah 8(2)

- Sumber TBB yang sama
- **Mempunyai meter dan kabel saling hubungan yang berasingan**

Pemegang Kelulusan Galakan: YYY Sdn. Bhd.

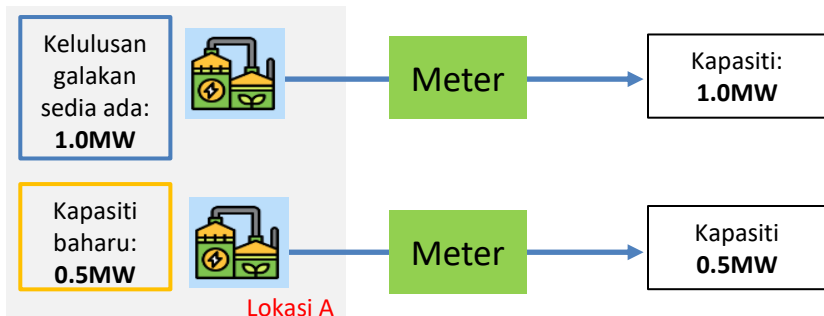

Permohonan baharu oleh YYY Sdn. Bhd.: **0.5MW**

Kaedah 8 Kaedah-Kaedah Tenaga Boleh Baharu (Kelulusan Galakan dan Kadar Tarif Galakan) 2011



Permohonan bagi kelulusan galakan bagi meningkatkan kapasiti pemasangan tenaga boleh baharu yang menggunakan sumber boleh baharu yang sama

8. (1) Jika suatu kelulusan galakan telah diberikan dan pemegang kelulusan galakan bercadang untuk meningkatkan kapasiti terpasang bagi pemasangan tenaga boleh baharunya yang—

(a) menggunakan jenis sumber boleh baharu yang sama; dan

(b) tidak mempunyai kabel saling hubungan yang berasingan dan khusus dan meter hasil yang berasingan dan khusus berkenaan dengan peningkatan dalam kapasiti terpasang itu,

pemegang kelulusan galakan itu hendaklah memohon suatu kelulusan galakan yang baharu berkenaan dengan jumlah kapasiti terpasang yang digabungkan bagi pemasangannya selepas mengambil kira peningkatan dalam kapasiti terpasang itu.

(2) Jika suatu kelulusan galakan telah diberikan dan pemegang kelulusan galakan bercadang untuk meningkatkan kapasiti terpasang bagi pemasangan tenaga boleh baharunya yang—

(a) menggunakan jenis sumber boleh baharu yang sama; dan

(b) mempunyai kabel saling hubungan yang berasingan dan khusus dan meter hasil yang berasingan dan khusus berkenaan dengan peningkatan dalam kapasiti terpasang itu,

pemegang kelulusan galakan itu hendaklah memegang simpan kelulusan galakannya yang terdahulu dan memohon suatu kelulusan galakan yang berasingan berkenaan dengan peningkatan dalam kapasiti terpasang bagi pemasangan itu.

(3) Jika suatu kelulusan galakan yang baharu diberikan oleh Pihak Berkuasa di bawah subkaedah (1), pemegang kelulusan galakan itu hendaklah menyerahkan balik kelulusan galakannya yang diberikan terdahulu kepada Pihak Berkuasa mengikut kaedah 19A pada atau sebelum tarikh pengendalian permulaan bagi jumlah kapasiti terpasang yang digabungkan bagi pemasangan itu.

(4) Apabila kelulusan galakan yang diberikan terdahulu diserahkan balik di bawah subkaedah (3), kelulusan galakan yang diberikan terdahulu itu hendaklah disifatkan telah digantikan dengan kelulusan galakan yang baharu itu.

2. TERMA & SYARAT

- k) Mana-mana pemohon atau pemegang kelulusan galakan hendaklah memiliki semua pemasangan berbilang (*multiple feed-ins*) yang mana kabel-kabel pemasangan berbilang bersambung ke satu stesen suis dan satu kabel saling hubung bersambung dari stesen suis ke tempat sambungan pemegang lesen pengagihan selaras dengan perenggan 12(1)(c) Kaedah-Kaedah Tenaga Boleh Baharu (Kehendak Teknikal dan Pengendalian) 2011.

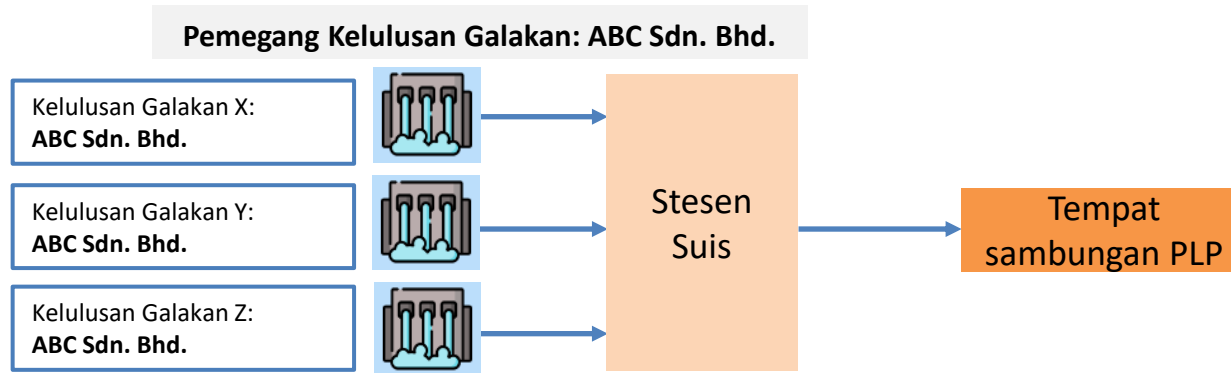

ABC Sdn. Bhd. memiliki kesemua pemasangan TBB bagi kelulusan galakan X, Y dan Z yang bersambung ke stesen suis yang sama

Perenggan 12(1)(c) Kaedah-Kaedah Tenaga Boleh Baharu (Kehendak Teknikal dan Pengendalian) 2011



Tanggungjawab dan kos pengendalian

12. (1) Tertakluk kepada subkaedah (2)—

- (a) seseorang pemegang kelulusan galakan hendaklah memiliki, dan bertanggungjawab dengan kosnya sendiri bagi pengendalian dan penyenggaraan semua pemasangan yang terletak dalam sempadan pemunyaannya;
- (b) seseorang pemegang lesen pengagihan hendaklah memiliki, dan bertanggungjawab dengan kosnya sendiri bagi pengendalian dan penyenggaraan semua pemasangan yang terletak di luar sempadan pemunyaan pemegang kelulusan galakan itu; dan
- (c) bagi pemasangan berbilang yang bersambung kepada satu tempat sambungan kabel saling hubung yang berakhir di stesen suis yang berdekatan dengan pemasangan tenaga boleh baharu dengan satu kabel saling hubung antara stesen suis dan tempat sambungan pemegang lesen pengagihan, satu pemegang kelulusan galakan hendaklah memiliki kesemua pemasangan tenaga boleh baharu itu, dan—
 - (i) unit yang hilang dalam sambungan saling hubung antara stesen suis dan tempat sambungan pemegang lesen pengagihan akan diagihkan kepada pemasangan tenaga boleh baharu itu secara pro rata; dan
 - (ii) pemegang kelulusan galakan bertanggungjawab bagi pengendalian dan penyenggaraan stesen suis dan sambungan saling hubung sehingga tempat sambungan pemegang lesen pengagihan,mengikut amalan utiliti berhemat.



3. PENDAFTARAN PROFIL SYARIKAT

3. PENDAFTARAN PROFIL SYARIKAT

- a) **Laporan SSM terkini** (tidak melebihi tempoh 1 bulan daripada tempoh *bid window*);
- b) **Memorandum and Articles of Association** atau **Borang Seksyen 14** (Akta Syarikat 2016);
- c) **Borang 8** (*Certificate of Incorporation of Public Company*) or **Borang 9** (*Certificate of Incorporation of Private Company*) di bawah Akta Syarikat 1965 atau perakuan **Seksyen 17** (Akta Syarikat 2016);
- d) **Borang 24** (*Return of Allotment of Shares*) kepada Pendaftar Syarikat di bawah Akta Syarikat 1965; atau **Borang Seksyen 78** (Akta Syarikat 2016);
- e) **Borang 49 terkini** (Akta Syarikat 1965) atau **Borang Seksyen 58 terkini** (Akta Syarikat 2016) kepada Pendaftar Syarikat untuk memaklumkan perubahan dalam Pendaftaran Pengarah, Pengurus dan Setiausaha.

3. PENDAFTARAN PROFIL SYARIKAT

- f) **Resolusi lembaga syarikat** yang memberi kuasa kepada kakitangan untuk membuat permohonan bagi PYL dalam melaksanakan dan menyerahkan semua dokumen yang berkaitan dengannya.

- g) **Gambarajah struktur pegangan saham/pemilikan** yang memperincikan peratusan (%) pegangan saham (*ultimate & immediate*) dalam syarikat termasuk:
 - i. Jika **syarikat sendirian berhad** adalah pemegang saham: **Salinan laporan SSM terkini** (tidak melebihi tempoh 1 bulan daripada tempoh *bid window*) yang disahkan oleh setiausaha syarikat selaras dengan Akta Syarikat 2016;

 - ii. Jika **syarikat awam** adalah pemegang saham: **Salinan Borang 29A** (Pemegang saham substansial) (nama syarikat dengan nombor pendaftaran syarikat) yang disahkan oleh setiausaha syarikat **DAN surat pengesahan bagi mengesahkan senarai pemegang saham tempatan dan asing** atau *Annual Return* selaras dengan Akta Syarikat 2016.

3. PENDAFTARAN PROFIL SYARIKAT

- iii. Jika **individu** adalah pemegang saham: Salinan laporan SSM terkini syarikat yang **disahkan** yang mana individu tersebut (MyKad/Passport) adalah pemegang saham; secara langsung atau tidak langsung mengikut Akta Syarikat 2016.

Nota:

1. Dokumen profil syarikat hendaklah disahkan oleh setiausaha syarikat.
2. PYL hendaklah mengemas kini profil syarikat dan dokumen sokongan mengikut tarikh semasa *bid window*.
3. Pihak Berkuasa tidak akan mempertimbangkan permohonan sekiranya maklumat dan dokumen profil syarikat tidak dikemas kini.



4. PERMOHONAN TARIF GALAKAN (FIT)

4A. DOKUMEN PERMOHONAN FIT



HIDROKUASA KECIL

4A. PERMOHONAN FIT – HIDROKUASA KECIL



- a) Laporan kajian pra-kebolehlaksanaan atau kebolehlaksanaan projek hidrokuasa kecil daripada orang berkelayakan yang menetapkan reka bentuk kejuruteraan terperinci (termasuk semua pengiraan yang berkaitan untuk membuktikan kapasiti terpasang) bagi pemasangan tenaga boleh baharu. Lukisan dan pengiraan mesti menyatakan *Net Head* projek hidrokuasa kecil dengan jelas.
- b) Salinan Perjanjian Hak Air atau surat kelulusan daripada entiti kerajaan yang sah dan terkini yang akan memberikan hak kepada **PYL** untuk mengabstrak, mengekstrak dan/atau menggunakan air mentah untuk operasi pemasangan tenaga boleh baharu.
- c) Dokumen yang membuktikan pemilikan/kepentingan pemohon ke atas tapak, atau hak bersyarat atau tanpa syarat lain (termasuk pajakan atau perjanjian pajakan), bahawa **PYL** boleh menggunakan/ memajak tapak untuk tempoh minimum yang bersamaan dengan tempoh kelulusan galakan (21 tahun).

4A. PERMOHONAN FIT – HIDROKUASA KECIL



- d) Model kewangan terperinci (*financial model*) (dokumen dalam format *Microsoft Excel*) yang menunjukkan pengiraan kadar tarif galakan yang dibida. Maklumat dan data yang disediakan dalam model kewangan hendaklah diterangkan dengan jelas dan konsisten dengan tarif galakan yang dibida dan andaian dalam model kewangan dan maklumat permohonan.
- e) Surat kelulusan yang sah dan terkini daripada pemegang lesen pengagihan (“PLP”) kepada **PYL** bersama laporan kajian sistem kuasa (“PSS”) yang dijalankan mengikut Kaedah-Kaedah Tenaga Boleh Baharu (Kehendak Teknikal dan Pengendalian) 2011 dan pindaannya.
- f) Sijil pendaftaran (dengan Sijil Amalan) bagi setiap Orang Berkeelayakan yang sah dan terkini yang berdaftar dengan Lembaga Jurutera Malaysia sebagai Jurutera Profesional (Elektrik)
- g) Laporan kewangan (CTOS dan CCRISS) syarikat penjana yang layak dan pemegang-pemegang saham utama.

4B. DOKUMEN PERMOHONAN FIT



BIOGAS

4B. PERMOHONAN FIT - BIOGAS



- a) Dokumen bertulis daripada Orang Berkelayakan yang menyatakan reka bentuk kejuruteraan terperinci (termasuk semua pengiraan yang berkaitan untuk membuktikan kapasiti terpasang dan kecekapan yang dituntut) bagi pemasangan tenaga boleh baharu menggunakan sumber bahan api yang berkaitan, termasuk reka bentuk peralatan yang berkaitan untuk proses pembakaran sumber bahan api, pengiraan kuantiti indikatif sumber bahan api yang diperlukan dan pengiraan kuantiti indikatif tenaga boleh baharu yang akan dijana oleh pemasangan.
- b) i) Bagi pemasangan biogas yang menggunakan sisa pertanian termasuk sisa haiwan sebagai sumber bahan api: Salinan perjanjian pembekalan bahan api/dokumen terma (*term sheet*) dengan butiran bekalan daripada entiti yang akan membekalkan sumber boleh baharu kepada **PYL** sepanjang tempoh kelulusan galakan (21 tahun).
- ii) Bagi pemasangan yang menggunakan tapak pelupusan atau gas kumbahan sebagai sumber bahan api: Bukti bertulis pemilikan **PYL** ke atas tapak pelupusan sampah atau sistem kumbahan, atau salinan sah surat atau perjanjian bersyarat atau tanpa syarat daripada atau dengan majlis perbandaran yang berkaitan atau entiti lain yang bersetuju untuk membekalkan **PYL** dengan sumber bahan api yang berkaitan sepanjang tempoh kelulusan galakan (21 tahun).

4B. PERMOHONAN FIT - BIOGAS



- c) Dokumen yang membuktikan pemilikan/kepentingan **PYL** ke atas tapak, atau hak lain yang bersyarat atau tanpa syarat (contoh: pajak atau perjanjian pajakan) yang mana pemohon hendaklah menggunakan/memajak tapak tersebut untuk tempoh minimum bersamaan dengan tempoh kelulusan galakan (21 tahun).
- d) Hakmilik tanah yang menunjukkan bukti pemilikan PYL atau pemajak.
- e) Model kewangan terperinci (*financial model*) (dokumen dalam format *Microsoft Excel*) yang menunjukkan pengiraan tarif galakan yang dibida. Maklumat dan data yang disediakan dalam model kewangan hendaklah diterangkan dengan jelas dan konsisten dengan tarif galakan yang dibida and andaian dalam model kewangan dan maklumat permohonan.
- f) Surat kelulusan yang sah dan terkini daripada pemegang lesen pengagihan (“PLP”) kepada **PYL** bersama laporan kajian sistem kuasa (“PSS”) yang dijalankan mengikut Kaedah-Kaedah Tenaga Boleh Baharu (Kehendak Teknikal dan Pengendalian) 2011 dan pindaannya.

4B. PERMOHONAN FIT - BIOGAS



- g) Sijil pendaftaran (dengan Sijil Amalan) bagi setiap Orang Berkelayakan yang sah dan terkini yang berdaftar dengan Lembaga Jurutera Malaysia sebagai Jurutera Profesional (Elektrik).
- h) Laporan kewangan (CTOS dan CCRISS) syarikat penjana yang layak dan pemegang-pemegang saham utama.
- i) Permohonan kadar tarif galakan bonus:

G01 Penggunaan teknologi enjin gas dengan kecekapan elektrik melebihi 40%:

Spesikasi pengilang dan helaian data yang berkaitan sebagaimana yang diuji mengikut piawaian antarabangsa oleh badan pengujian sebagaimana yang ditentukan oleh Pihak Berkuasa dari semasa ke semasa mengikut garis panduan.

G02 Penggunaan teknologi enjin gas yang dibuat atau dipasang secara tempatan:

(i) Salinan yang diperakukan bagi lesen pengilangan yang dikeluarkan di bawah Akta Penyelarasan Perindustrian 1975 [Akta 156]; (ii) Perakuan ujian penerimaan kilang (*factory acceptance test*) atau yang setara dengannya; atau (iii) Sijil daripada pengilang.

4C. PERMOHONAN FIT - BIOJISIM



BIOJISIM

4C. PERMOHONAN FIT - BIOJISIM



- a) Dokumen bertulis daripada Orang Berkelayakan yang menyatakan reka bentuk kejuruteraan terperinci (termasuk semua pengiraan yang berkaitan untuk membuktikan kapasiti terpasang dan kecekapan yang dituntut) bagi pemasangan tenaga boleh baharu menggunakan sumber bahan api yang berkaitan, termasuk reka bentuk peralatan yang berkaitan untuk proses pembakaran sumber bahan api, pengiraan kuantiti indikatif sumber bahan api yang diperlukan dan pengiraan kuantiti indikatif tenaga boleh baharu yang akan dijana oleh pemasangan.
- b) Dokumen yang membuktikan pemilikan/kepentingan **PYL** ke atas tapak, atau hak lain yang bersyarat atau tanpa syarat (contoh: pajak atau perjanjian pajakan) yang mana pemohon hendaklah menggunakan/memajak tapak tersebut untuk tempoh minimum bersamaan dengan tempoh kelulusan galakan (21 tahun).
- c) Hakmilik tanah yang menunjukkan bukti pemilik **PYL** atau pemajak.
- d) Salinan perjanjian pembekalan bahan api/dokumen terma (*term sheet*) dengan butiran bekalan daripada entiti yang akan membekalkan sumber boleh baharu kepada **PYL** sepanjang tempoh kelulusan galakan (21 tahun).

4C. PERMOHONAN FIT - BIOJISIM



- e) Model kewangan terperinci (*financial model*) (dokumen dalam format *Microsoft Excel*) yang menunjukkan pengiraan tarif galakan yang dibida. Maklumat dan data yang disediakan dalam model kewangan hendaklah diterangkan dengan jelas dan konsisten dengan tarif galakan yang dibida and andaian dalam model kewangan dan maklumat permohonan.
- f) Surat kelulusan yang sah dan terkini daripada pemegang lesen pengagihan (“PLP”) kepada **PYL** bersama laporan kajian sistem kuasa (“PSS”) yang dijalankan mengikut Kaedah-Kaedah Tenaga Boleh Baharu (Kehendak Teknikal dan Pengendalian) 2011 dan pindaannya.
- g) Sijil pendaftaran (dengan Sijil Amalan) bagi setiap Orang Berkelayakan yang sah dan terkini yang berdaftar dengan Lembaga Jurutera Malaysia sebagai Jurutera Profesional (Elektrik).
- h) Laporan kewangan (CTOS dan CCRISS) syarikat penjana yang layak dan pemegang-pemegang saham utama.

4C. PERMOHONAN FIT - BIOJISIM



i) Permohonan kadar tarif galakan bonus:

M01 Penggunaan teknologi pengegasan:

Spesifikasi dan maklumat data pengilang yang berkaitan yang telah diuji mengikut piawaian antarabangsa oleh badan ujian bertauliah yang mungkin diiktiraf oleh Pihak Berkuasa dari semasa ke semasa menurut garis panduan bagi teknologi yang menyediakan penukaran biojisim kepada pengegasan melalui teknologi pengegasan atau plasma.

M02 Penggunaan sistem elektrik berasaskan stim dengan kecekapan keseluruhan melebihi 20%

Pengesahan bertulis oleh Orang Berkelayakan yang mengesahkan bahawa kriteria akan dipenuhi berdasarkan kecekapan reka bentuk pemasangan tenaga boleh baharu, disertai dengan pengiraan yang berkaitan.

M03 Penggunaan dandang atau alat pengegas yang dibuat atau dipasang secara tempatan

(a) Salinan Lesen Pengilang yang dikeluarkan di bawah Akta Penyelarasan Perindustrian 1975 [Akta 156]; (b) Sijil ujian penerimaan kilang (*factory acceptance test*) atau yang setaraf dengannya; atau (c) Sijil daripada pengilang



5. PENILAIAN KEDUDUKAN PYL

5. PENILAIAN KEDUDUKAN PYL

- a) SEDA Malaysia akan menyenaraikan kedudukan PYL berdasarkan kadar tarif galakan asas yang dibida yang dibida bagi setiap permohonan dengan mematuhi kehendak Akta Tenaga Boleh Baharu 2011 dan undang-undang subsidiarinya, undang-undang lain yang berkaitan berserta penilaian teknikal dan kewangan.

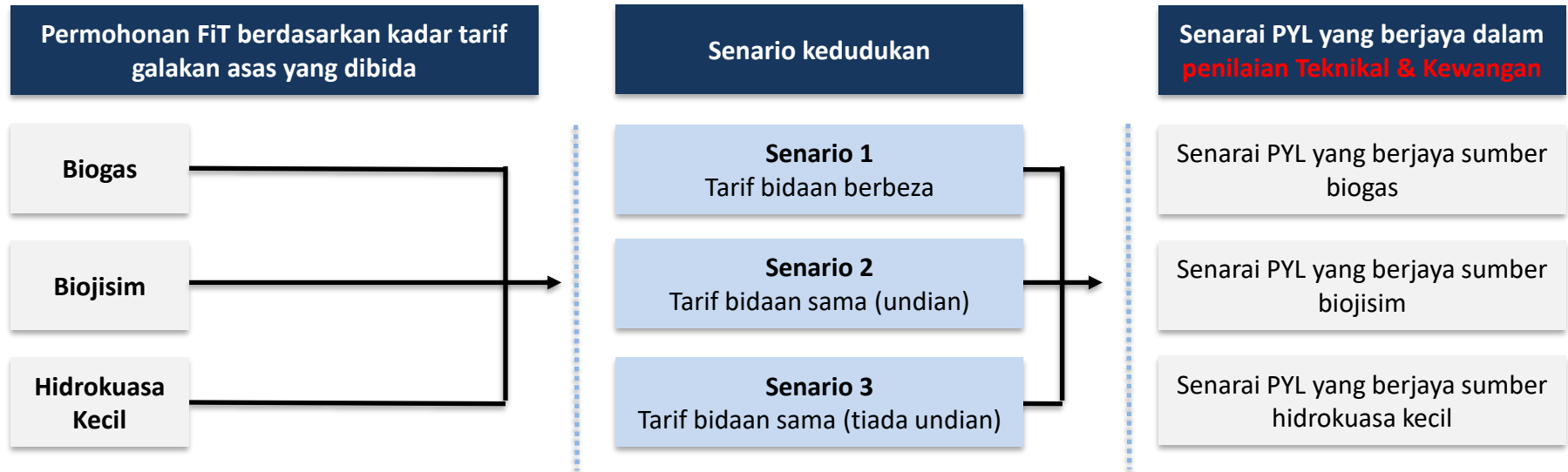

5. SENARIO KEDUDUKAN 1: **TARIF BIDAAN BERBEZA**

Pemohon	Kadar Tarif Galakan Asas yang Dibida (RM/kWj)	Kadar Tarif Galakan Bonus (RM/kWj)			Jumlah Tarif = Asas + Bonus (RM/kWj)
		G01: Penggunaan enjin gas dengan kecekapan >40% (RM0.0199/kWj)	G02: Penggunaan enjin gas yang dibuat atau dipasang secara tempatan (RM0.0500/kWj)	G03: Penggunaan tapak pelupusan, gas kumbahan atau sisa pertanian termasuk sisa haiwan sebagai sumber bahan api (RM0.0786/kWj)	
A	0.2000	√	√	√	0.3485
B	0.2111	√		√	0.3096
C	0.2120	√		√	0.3105
D	0.2212			√	0.2998
E	0.2300		√	√	0.3586
F	0.2342			√	0.3128
G	0.2400	√		√	0.3385
H	0.2450		√	√	0.3736
I	0.2455			√	0.3241
J	0.2500		√	√	0.3786
K	0.2527			√	0.3313

5. SENARIO KEDUDUKAN 1: **TARIF BIDAAN BERBEZA**

Rendah



Tinggi

Pemohon	Kadar Tarif Galakan Asas yang Dibida (RM/kWj)	Jumlah Tarif = Asas + Bonus (RM/kWj)
A	0.2000	0.3485
B	0.2111	0.3096
C	0.2120	0.3105
D	0.2212	0.2998
E	0.2300	0.3586
F	0.2342	0.3128
G	0.2400	0.3385
H	0.2450	0.3736
I	0.2455	0.3241
J	0.2500	0.3786
K	0.2527	0.3313

- a) Semua PYL akan dinilai terhadap pematuhan Akta TBB 2011 dan subsidiari perundangannya termasuk penilaian teknikal & kewangan.
- b) Tujuh (7) PYL dengan **Kadar Tarif Galakan Asas yang dibida** yang terendah akan diluluskan berdasarkan had kuota.
- c) **Kadar Tarif Galakan Bonus** tidak diambil kira.

— Had kuota (contoh)

5. SENARIO KEDUDUKAN 2: **TARIF BIDAAN SAMA (UNDIAN)**

Pemohon	Kadar Tarif Galakan Asas yang Dibida (RM/kWj)	Kadar Tarif Galakan Bonus (RM/kWj)			Jumlah Tarif = Asas + Bonus (RM/kWj)
		G01: Penggunaan enjin gas dengan kecekapan >40% (RM0.0199/kWj)	G02: Penggunaan enjin gas yang dibuat atau dipasang secara tempatan (RM0.0500/kWj)	G03: Penggunaan tapak pelupusan, gas kumbahan atau sisa pertanian termasuk sisa haiwan sebagai sumber bahan api (RM0.0786/kWj)	
A	0.2000	√	√	√	0.3485
B	0.2111	√		√	0.2897
C	0.2120	√		√	0.3105
D	0.2212			√	0.2998
E	0.2300		√	√	0.3586
F	0.2500			√	0.3286
G	0.2500	√		√	0.3485
H	0.2500		√	√	0.3786
I	0.2500			√	0.3286
J	0.2500		√	√	0.3786
K	0.2527			√	0.3313

5. SENARIO KEDUDUKAN 2: **TARIF BIDAAN SAMA (UNDIAN)**

Rendah



Tinggi

Pemohon	Kadar Tarif Galakan Asas yang Dibida (RM/kWj)	Jumlah Tarif = Asas + Bonus (RM/kWj)
A	0.2000	0.3485
B	0.2111	0.3085
C	0.2120	0.3185
D	0.2212	0.3086
E	0.2300	0.3686
F	0.2500	0.3286
G	0.2500	0.3286
H	0.2500	0.3786
I	0.2500	0.3286
J	0.2500	0.3786
K	0.2527	0.3313

1

a) Semua PYL akan dinilai terhadap pematuhan Akta TBB 2011 dan subsidiari perundangannya termasuk penilaian teknikal & kewangan.

b) Lima (5) PYL dengan **Kadar Tarif Galakan Asas yang dibida** yang terendah akan diluluskan berdasarkan had kuota.

c) **Kadar Tarif Galakan Bonus** tidak diambil kira.

2

Lima (5) PYL yang mengemukakan **Kadar Tarif Galakan Asas yang dibida** yang sama akan diproses melalui undian manual (balloting).

3

Hanya 2 daripada 5 pemohon akan diluluskan daripada proses undian manual (balloting)

Had kuota (contoh)

5. SENARIO KEDUDUKAN 3: **TARIF BIDAAN SAMA (TIADA UNDIAN)**

Pemohon	Kadar Tarif Galakan Asas yang Dibida (RM/kWj)	Kadar Tarif Galakan Bonus (RM/kWj)			Jumlah Tarif = Asas + Bonus (RM/kWj)
		G01: Penggunaan enjin gas dengan kecekapan >40% (RM0.0199/kWj)	G02: Penggunaan enjin gas yang dibuat atau dipasang secara tempatan (RM0.0500/kWj)	G03: Penggunaan tapak pelupusan, gas kumbahan atau sisa pertanian termasuk sisa haiwan sebagai sumber bahan api (RM0.0786/kWj)	
A	0.2000	√	√	√	0.3485
B	0.2100	√		√	0.3085
C	0.2300	√		√	0.3285
D	0.2300			√	0.3086
E	0.2300		√	√	0.3586
F	0.2300			√	0.3086
G	0.2300	√		√	0.3286
H	0.2500		√	√	0.3786
I	0.2500			√	0.3286
J	0.2500		√	√	0.3786
K	0.2527			√	0.3313

5. SENARIO KEDUDUKAN 3: **TARIF BIDAAN SAMA (TIADA UNDIAN)**

Rendah



Tinggi

Pemohon	Kadar Tarif Galakan Asas yang Dibida (RM/kWj)	Jumlah Tarif = Asas + Bonus (RM/kWj)
A	0.2000	0.3485
B	0.2100	0.3085
C	0.2300	0.3185
D	0.2300	0.3086
E	0.2300	0.3686
F	0.2300	0.3286
G	0.2300	0.3286
H	0.2500	0.3786
I	0.2500	0.3286
J	0.2500	0.3786
K	0.2527	0.3313

- a) Semua PYL akan dinilai terhadap pematuhan Akta TBB 2011 dan subsidiari perundangannya termasuk penilaian teknikal & kewangan.
- b) Tujuh (7) PYL dengan **Kadar Tarif Galakan Asas yang dibida** yang terendah akan diluluskan berdasarkan had kuota.
- c) **Kadar Tarif Galakan Bonus** tidak diambil kira.
- d) **Proses undian manual** tidak perlu dijalankan

--- Had kuota (contoh)

6. RUJUKAN

1. SEDA Malaysia:
<https://www.seda.gov.my/>
2. Sistem e-FiT:
<https://efit.seda.gov.my/>
3. Akta Tenaga Boleh Baharu 2011 dan perundangan subsidiari:
<https://www.seda.gov.my/policies/renewable-energy-act-2011/>

THANK YOU



Sustainable Energy Development Authority (SEDA) Malaysia

Galeria PjH, Aras 9, Jalan P4W, Persiaran Perdana
Presint 4, 62100 Putrajaya, Malaysia.

T • +603 8870 5800

F • +603 8870 5900

www.seda.gov.my

Sabah Branch:



Likas Square Commercial Centre,
Unit 32, Level 1, Lorong Likas Square,
Jalan Istiadat Likas, 88400 Kota Kinabalu, Sabah.

T • +6088 252 101/251 462

F • +6088 257 337

GPS Coordinate:

5°59'32.8"N 116°06'31.0"E

   @SEDAMalaysia

 SustainableEnergyDevelopmentAuthority-SEDAMalaysia